

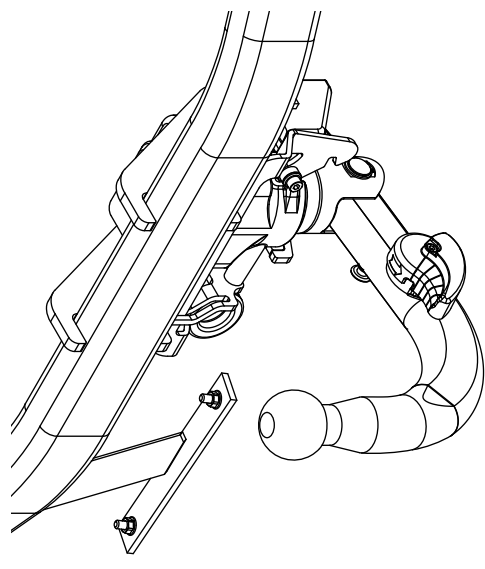

Fitting instructions
Make: BMW
3-Series; 2005->
Type: 4708



**Couplingsclass: A50-X**



**94/20/EC**



**e11 00-6373**

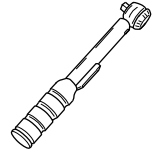

**0km**



**+**

**1000km**



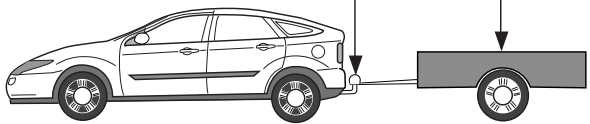

**Max. mass trailer : 1900 kg**

**Max. vertical load : 75 kg**



**D-Value: 10,0 kN**

**8.8**



**8**

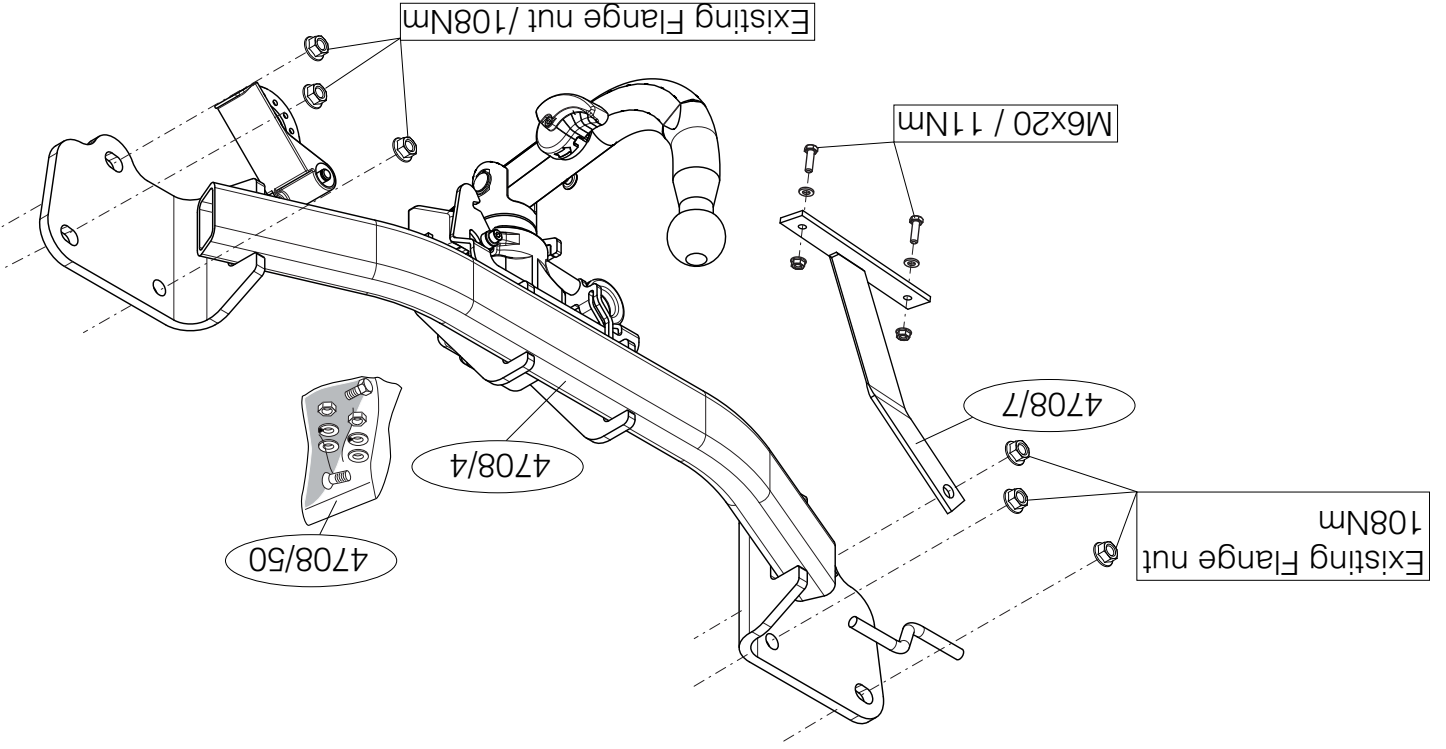

**DA COMPIRE PER IL COLLAUDO**

Per verificare l' idoneità del dispositivo di traino omologato a norma CEE 94/20, all' installazione sulla vettura su cui si intende procedere al montaggio, compilare la seguente formula (se necessario declassare la massa rimorchiabile):

$$D = \frac{T \times C}{T + C} \times 0,00981 = \dots \text{ kN}$$

dove: T= Massa Complessiva Max. della motrice (in kg)  
 C= Massa Rimorchiabile Max. della motrice (in kg)

Classe e tipo di attacco: A50-X  
 Omologazione: e11 00-6373  
 Valore D: 10,0 kN  
 Carico Verticale max. S: 75 kg  
 Larghezza rimorchiabile per Caravan e T.A.T.S.: 2,45m vedere CARTA di CIRCOLAZIONE VEICOLO (motrice) + 70 cm = ..arrotondare ai 5 cm  
 Massa rimorchiabile: vedi carta di circolazione dell' autoveicolo

Dispositivo di traino tipo: 4708  
 Per autoveicoli: BMW 3-Series; 2005->  
 Tipo funzionale:

Si dichiara inoltre di aver informato l'utente del veicolo sull'USO e MANUTENZIONE del dispositivo stesso.

Il dispositivo di attacco sopra indicato è stato installato su autoveicolo

tipo:.....  
 modello:.....  
 targa:.....  
 Data:.....

**TIMBRO e FIRMA**

1. Demonteer de achterlicht units.
2. Demonteer aan de onderzijde in het midden de kunststof afdekplaat
3. Demonteer de bumper (Zie figuur 1).
4. Demonteer het bumperbinnenwerk. Deze komt te vervallen.
5. Monteer de trekhaak met originele moeren tegen de achterwand (inclusief de bumpersteun).
6. Draai alle bouten en moeren overeenkomstig schets vast.
7. Hang de uitlaat in de uitlaatophanging.
8. Zaag overeenkomstig figuur 2 het aangegeven deel uit.
9. Monteer de achterlichten en bumper.
10. Zaag overeenkomstig figuur 3 Een deel uit de afdekplaat.
11. Monteer aan de onderzijde in het midden de kunststof afdekplaat

Raadpleeg voor demontage en montage van voertuig onderdelen het werkplaats handboek.

Raadpleeg voor montage en bevestigingsmiddelen de schets.

#### BELANGRIJK:

- \* Voor eventueel noodzakelijke aanpassing(en) "van het voertuig" dient men de dealer te raadplegen.
- \* Indien op de bevestigingspunten een bitumen of anti-dreunlaag aanwezig is, dient deze verwijderd te worden.
- \* Voor de max. toegestane massa, welke uw auto mag trekken, dient u uw dealer te raadplegen.
- \* **Bij het boren dient men er zorg voor te dragen, dat electriciteits-, rem- en brandstofleidingen niet worden geraakt.**
- \* Verwijder "indien aanwezig" de plastic dopjes uit de puntlasmoeren.
- \* Deze handleiding dient na montage bij de voertuigpapieren gevoegd te worden.

1. Remove the rear-light units.
2. Remove the plastic cover plate in the centre on the underside.
3. Remove the bumper (See figure 1).
4. Remove the bumper inner fittings. It will no longer be needed.
5. Fit the tow bar against the rear panel using the original nuts including the bumper support).
6. Tighten all nuts and bolts to the torque indicated in the drawing.
7. Hang the exhaust in the exhaust clamp.
8. Saw out the indicated section in accordance with figure 2.
9. Fit the rear-lights and the bumper.
10. Saw a portion out of the cover plate as shown in figure 3.
11. Fit the plastic cover plate in the centre on the underside.

For dismantling and fitting the vehicle parts, see the site handbook. For fitting instructions and attachment method, see drawing.

#### NOTE:

- \* **Should this installation process entail the cutting of the bumper – conformation MUST be obtained by the installation engineer of the customer's acceptance prior to completion. Brink International do not accept responsibility for any matters arising as a result of this miscommunication.**
- \* The dealer should be consulted for possible necessary adjustment(s) "of the vehicle".
- \* Remove the insulating material from the contact area of the fitting points.
- \* Consult your dealer for the maximum tolerated pull weight and ball hitch pressure of your vehicle.
- \* **Do not drill through electrical-, brake- or fuellines.**
- \* Remove (if present) the plastic caps from the spot welding nuts.
- \* This fitting instruction has to be enclosed in the vehicle documents after fitting the towbar.

© 470870MN/07-05-2015/3

## Inside cover!

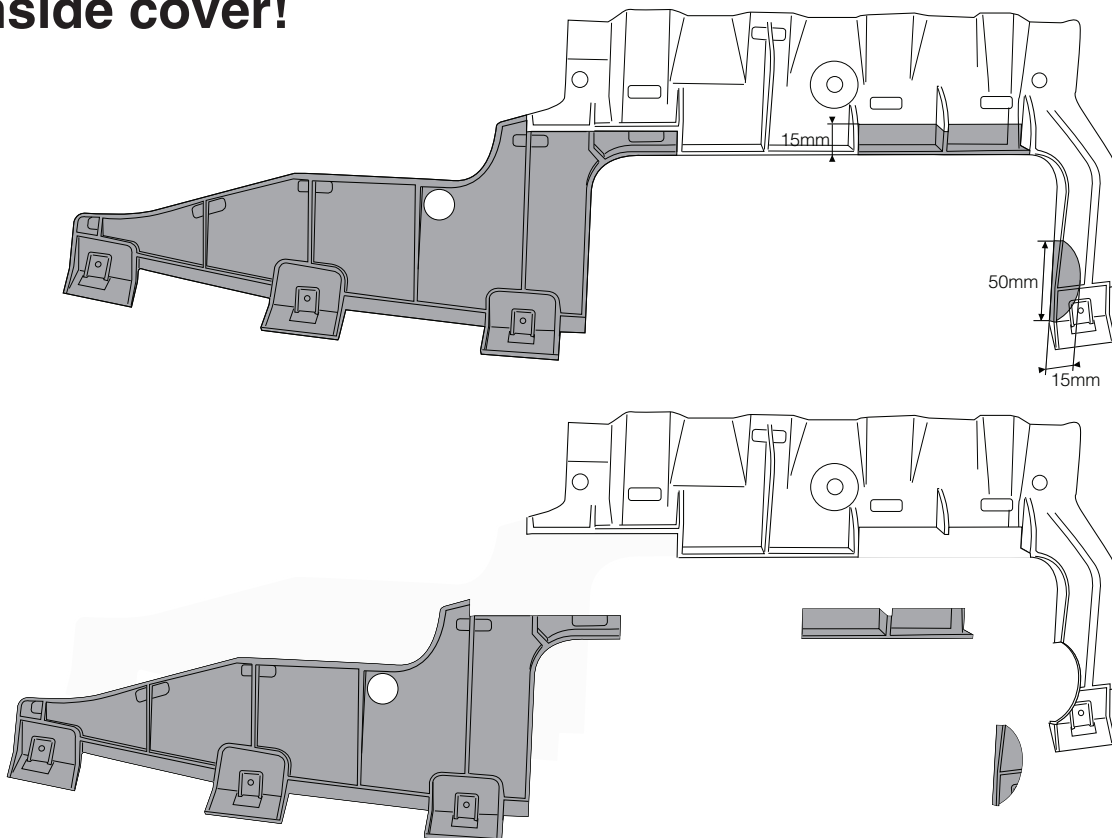
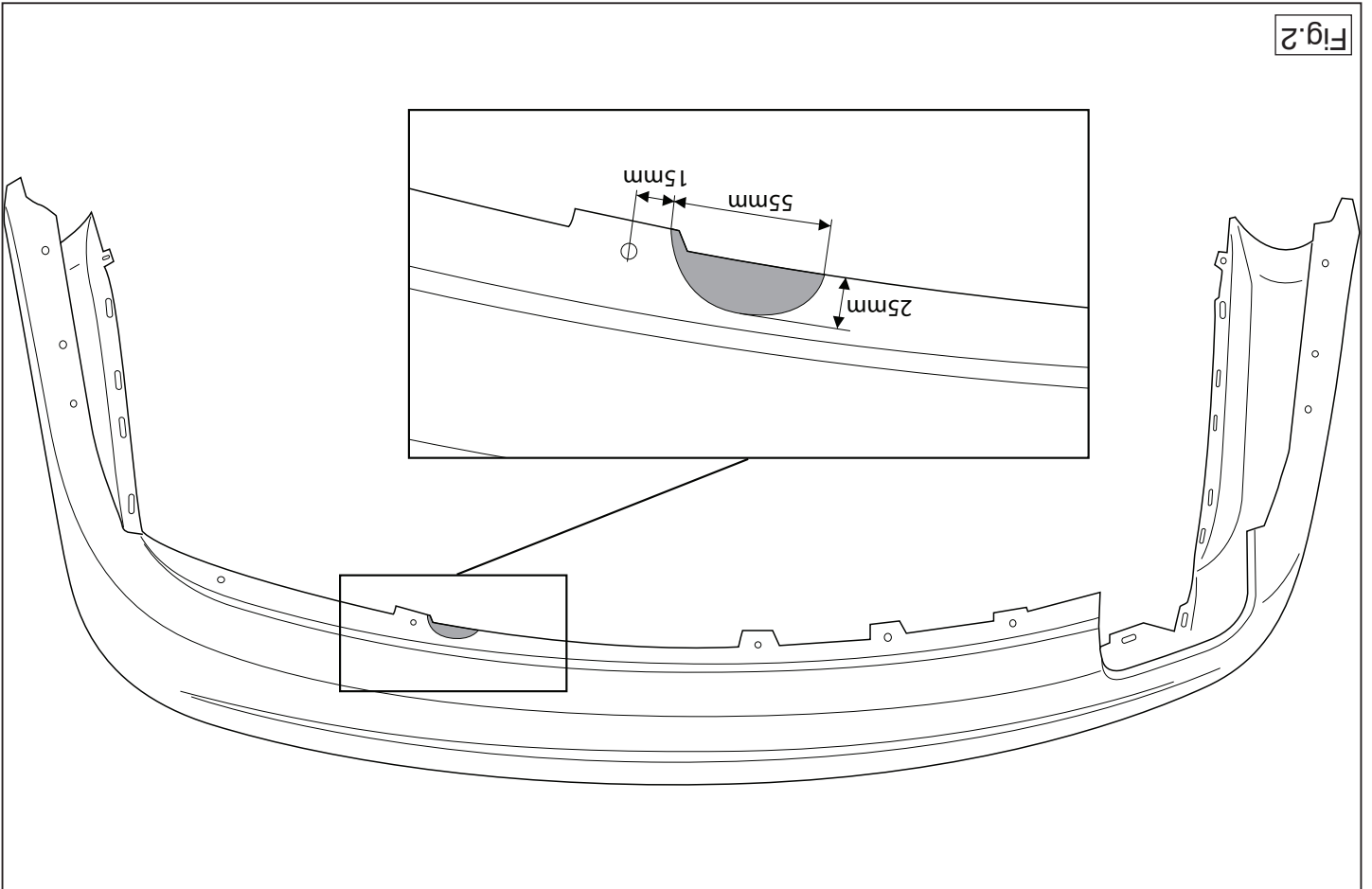

Fig.3



\* Für das höchstzulässige Zuggewicht und der erlaubte Kugeldruck Ihres

Fahrzeugs ist Ihr Händler zu befragen.

\* Die Quetschmuttern müssen nach einem späteren lösen der Muttern

gegen neue ausgetauscht werden, da ansonsten die Sicherungswirkung

nicht mehr garantiert ist!

#### F INSTRUCTIONS DE MONTAGE:

1. Démontez les feux arrière.

2. Démontez la plaque de recouvrement en plastique au milieu de la par-

tie inférieure.

3. Démontez le pare-chocs (Voir la figure 1).

4. Démontez la garniture du pare-chocs. Il ne sera plus utilisé.

5. Monter l'attache-remorque contre la cloison arrière avec les écrous

d'origine (ainsi que le support du pare-chocs).

6. Serrer tous les boulons et écrous conformément au schéma.

7. Accrocher l'échappement dans le caoutchouc.

8. Scier la partie indiquée conformément à la figure 2.

9. Mettre en place les feux arrière et le pare-chocs.

10. Scier une partie de la plaque de protection conformément à la figure

3.

11. Monter la plaque de recouvrement en plastique au milieu de la partie

inférieure.

Pour le montage et le démontage des pièces du véhicule, consulter

la notice du fabricant.

Consulter le croquis pour voir le montage et les moyens de fixation.

#### REMARQUE:

\* Pour une/des adaptations indispensables sur le véhicule, veuillez con-

sulter le concessionnaire.

\* Enlever la couche de bitume ou d'anti-tremblement qui recouvre éventu-

ellement les points de fixation.

\* Pour connaître le poids de traction maximum et le poids en flèche sur la

roule autorisée du véhicule, veuillez consulter votre concessionnaire.

\* Veiller en perçant à ne pas endommager les conduites de électrique,

#### D

#### MONTAGEANLEITUNG:

1. Die Rücklichter abmontieren.

2. An der Unterseite in der Mitte die Abdeckplatte aus Kunststoff monte-

ren.

3. Die Stoßstange abmontieren (Siehe Abbildung 1).

4. Die Stoßstangeninnenverkleidung abmontieren. Diese wird nicht mehr

benötigt.

5. Die Anhängervorrichtung mit Hilfe der Originalmuttern an der Rück-

wand befestigen (einschließlich Stoßstangenhalterung abmontieren).

6. Alle Schrauben und Muttern gemäß den Angaben in der Abbildung

festziehen.

7. Den Auspuff in den Auspuffgummi einhängen.

8. Gemäß Abb. 2 das angegebene Teil heraus schneiden.

9. Rücklichter und Stoßstange montieren.

10. Gemäß Abb. 3 einen Teil aus der Abdeckplatte heraus sägen.

11. An der Unterseite in der Mitte die Abdeckplatte aus Kunststoff monte-

ren.

Für die Demontage und Montage von Fahrzeugteilen das Werkstatt-

Handbuch zu Rate ziehen.

Für die Montage und die Befestigungsmittel die Skizze zu Rate zie-

hen.

#### HINWEISE:

\* Für (eine) eventuell erforderliche Anpassung(en) "des Fahrzeugs" ist

der Händler zu Rate zu ziehen.

\* Im Bereich der Anlageflächen muß Unterbodenschutz, Hohtraumkonser-

vierung (Wachs) und Antiröhnmaterial entfernt werden.

\* Vor dem Bohren prüfen, daß keine, dort eventuell vorhandene Lei-

tungen beschädigt werden können.

\* Alle Bohrspäne entfernen und gebohrte Löcher gegen Korrosion schüt-

zen.

\* Entfernen Sie "falls vorhanden", die Plastikklappen von den Punktsch-

weißmuttern.

## de frein et de carburant.

\* Retirer "si présents" les embouts en plastique des écrous de soudure par point.

\* Cette notice de montage doit être conervée à bord du véhicule après montage de l'attelage.

## S MONTERINGSANVISNINGAR:

1. Demontera bakljusmodulerna.
2. Ta bort plasttäckplattan mitt på undersidan.
3. Demontera stötfångaren (Se figur 1).
4. Demontera stötfångarens innämäte. Denna förfaller.
5. Montera dragkroken mot bakpanelen med de ursprungliga muttrarna (inklusive stöd).
6. Momentdrag alla skruvar och muttrar enligt figuren.
7. Häng avgasröret i gummifästet.
8. Såga ut de angivna delarna enligt figur 2.
9. Montera bakljusen och stötfångaren.
10. Såga ut en del av täckplåten enligt figur 3.
11. Montera plasttäckplattan mitt på undersidan.

Se verkstadshandboken för demontering och montering av fordons delar.

Se skissen för montering och monteringsmaterial.

### OBS:

- \* Kontakta återförsäljaren om fordonet eventuellt bör modifieras.
- \* Om det finns ett bitumen- eller stötdämpande lager vid kontaktytor skall detta avlägsnas.
- \* Kontakta din återförsäljare för ditt fordon's max. dragvikt och tillåtna kultryck.
- \* **Vid borrhning skall man se till att elektrisk-, broms- och bränsleledningarna inte skadas.**
- \* Avlägsna de små plastlocken - om dessa finns - från punktsvetsmuttrarna.
- \* Efter att draget är monterat, placera monteringsanvisningen tillsammans bilens övriga dokument.

## DK MONTAGEVEJLEDNING:

1. Demonter baglysenhederne.
2. Demonter kunststof dækkepladen midt på undersiden.
3. Demonter kofangeren (Se fig. 1).
4. Demonter kofangerinderstykket. Denne bliver overflødig.
5. Monter anhængertrækket mod bagvæggen med de originale møtrikker (inklusive kofangerstøtte).
6. Spænd alle bolte og møtrikker ifølge tegning.
7. Hæng udstødningen i udstødningsgummiet.
8. Sav den markerede del ud ifølge figur 2.
9. Monter baglysene og kofangeren.
10. Sav et stykke ud af dækpladen ifølge figur 3.
11. Monter kunststof dækkepladen midt på undersiden.

**Rådfør for demontering og montage af dele til køretøjet arbejdspladshåndbogen.**

**Rådfør for montage og montagemidler skitsen.**

### BEMÆRK:

- \* Kontakt forhandleren i forbindelse med eventuelle påkrævede ændring(er) på køretøjet.
  - \* Undervognsbehandlingen skal fjernes de steder hvor trækket ligger an mod bilen.
  - \* Kontakt Deres forhandler for oplysninger om den maksimale trækraft og det tilladte kugletryk.
  - \* **Vær forsigtig ikke at bore i ledninger-,bremse eller benzinslange**
  - \* Fjern plasticpropperne "om de findes" fra de punktsvejsede møtrikker.
- \* DENNE MONTERINGSVEJLEDNING SKAL MEDBRINGES VED SYN.

## E INSTRUCCIONES DE MONTAJE:

1. Desmontar las unidades de las luces traseras.
2. Quite el cubrejuntas de plástico del medio en la parte inferior.

© 470870MN/07-05-2015/5

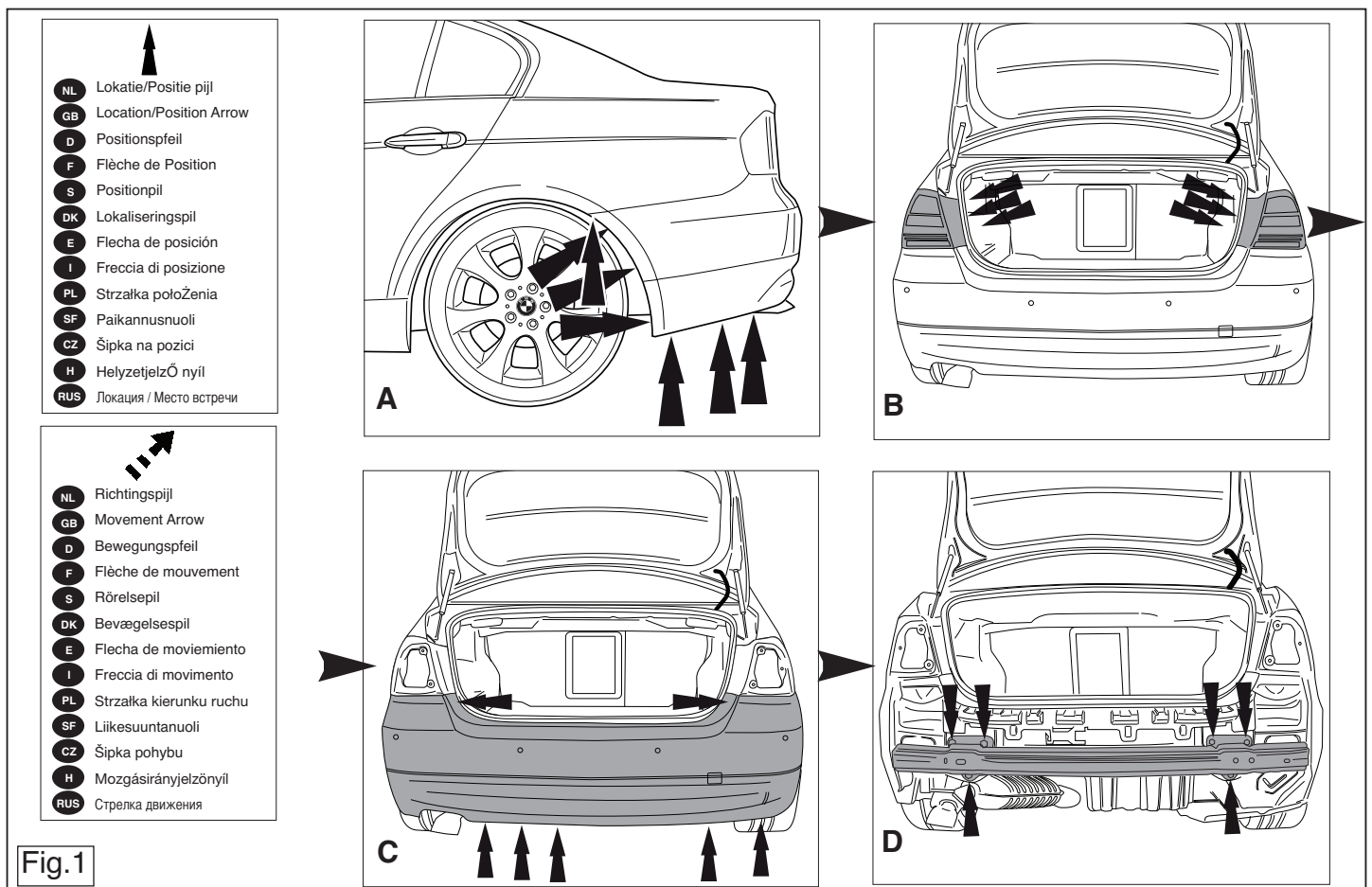

© 470870MN/07-05-2015/10

4. Снять арматуру бампера. Эта деталь болше не понадобится.
5. Установить буксирный крюк на заднюю стенку, используя снятые ранее гайки (вместе с кронштейн).
6. Затянуть все болты и гайки в соответствии со значениями, указанными на рисунке.
7. Подвесить выхлопную трубу в подвеску.
8. Выпилить обозначенную часть, как указано на рис. 2.
9. Установить задние фары и бампер.
10. Выпилить часть из закрывающей пластины, как указано на рис. 3.
11. Установить пластмассовую закрывающую пластину снизу в середине.

**Для инструкций по снятию и установке деталей автомобиля, обращайтесь к руководству для работников гаражей.**

**Информацию о монтаже и средствах крепления вы найдете в схеме.**

**ВНИМАНИЕ:**

- \* Если потребуются изменения конструкции транспортного средства, следует посоветоваться с дилером автомобиля.
- \* Если в точках крепления имеется свой битум или противовишумовой материал, его следует удалить.
- \* Сведение о максимальном допустимой массе буксирного прицепа вы можете получить у дилера автомобиля.
- \* При сверлении следите за тем, чтобы не задеть электропроводку и линии тормозной цепи и подачи горючего.
- \* Удалите (если они имеются) пластмассовые заглушки из приваренных гаек.
- \* После монтажа крюка следует хранить настоящее руководство в комплекте технической документации автомобиля.

3. Демонтировать парачоques (Véase la figura 1).
4. Демонтировать армazón interior del parachoque. El mismo queda anulado.
5. Montar el gancho de remolque contra la pared posterior con tuercas originales (inclusive el soporte de parachoque).
6. Apretar todos los tornillos y tuercas de acuerdo con los puntos del gráfico.
7. Colgar el tubo de escape en la goma del tubo de escape.
8. Cortar la sección indicada según se muestra en la figura 2.
9. Montar las luces traseras y los parachoques.
10. Serrar una parte de la cubierta de acuerdo con la figura 3.
11. Quite el cubrejuntas de plástico del medio en la parte inferior.

**Consultar para el desmontaje y montaje de piezas de vehículo el manual de instalación de taller.**

**Consultar el croquis para el montaje y medios de fijación.**

**N.B.:**

- \* Para (una) eventual(es) adaptación(es) 'del vehículo' consultese al concesionario.
- \* Si en los puntos de fijación hay una capa de betún o anti-choque hay que quitarla.
- \* Consulte a su concesionario para el peso máximo de tracción y la presión de la bola admittida de su vehículo.
- \* **No agujerear cable de eléctrico, tubos de freno o gasolina**
- \* Retirar, si presentes, los capuchones de plástico de las tuercas de soldadura por punto.
- \* Guarde estas instrucciones junto a la documentación del vehículo después del montaje del enganche.

**I ISTRUZIONI PER IL MONTAGGIO:**

1. Smontare i gruppi dei fanali posteriori.
2. Smontare la piastra di copertura sotto al centro.
3. Smontare il paraurti (Vedi figura 1).

4. Smontare l'anima del paraurti. Questo pezzo non dovrà più essere montato.
5. Montare il gancho traíno contro la parete posteriore, mediante i dadi originali (ed il sostegno del paraurti).
6. Serrare tutti i dadi e bulloni alle coppie di serraggio indicate nel disegno.
7. Inserire il tubo di scarico nel sostegno in gomma.
8. Segare via la parte indicata in figura 2.
9. Montare i fanali posteriori ed il paraurti.
10. Segare via una parte del pannello di copertura, come indicato in figura 3.
11. Montare la piastra di copertura sotto al centro.

**Per lo smontaggio ed il montaggio dei componenti del veicolo consultare il manuale tecnico dell'officina.**

**Consultare il disegno per il montaggio ed i dispositivi di fissaggio.**

**N.B.:**

- \* Per eventuali necessari adattamenti "del veicolo" si consiglia di consultare il fornitore.
- \* Rimuovere lo strato di materiale isolante dai punti d'attacco.
- \* Per il peso complessivo trainabile della Vostra vettura, consultate il Vostro rivenditore autorizzato.
- \* **Praticando i fori, prestare attenzione a non danneggiare i cavi elettrici, i cavi del freno e i condotti del carburante.**
- \* Rimuovere, se presenti, i coperchietti in plastica dai dadi di saldatura per punto.
- \* Questa istruzione di montaggio deve essere allegata ai documenti del veicolo dopo l'installazione del gancho.

**PL INSTRUKCJA MONTAŻU.**

1. Zdemontować zespoł tylnych świateł.
2. Zdemontować od spodu w części środkowej płytę osłonową z tworzywa sztucznego.
3. Zdemontować zderzak (Patrz rysunek 1).

- Zdemontować wyposażenie wnętrza zderzaka. Tego nie będzie się ponownie używać.
- Boczne hak holowniczy do tylnej ścianki za pomocą oryginalnych nakrętek (wraz ze wspornik).
- Dokręcić wszystkie śruby i nakrętki zgodnie z rysunkiem.
- Zawiesić rurę wydechową w gumowym zawieszaniu.
- Wypilować zgodnie z rysunkiem 2 wskazny odcinek.
- Zamontować tylne światła i zderzak.
- Wypilować zgodnie z rysunkiem 3 część z płyty pokrywowej.
- Zamontować od spodu w części środkowej płytę osłonową z tworzywa sztucznego.

**Co do montażu i montowania części pojazdu zapoznać się z podręcznikiem warsztatowym.**

**Co do montażu i środków montażowych zapoznać się ze schematem.**

**Wskazówki:**

- Po przejechaniu 1000 km dokręcić wszystkie elementy skręcane.
- **Podczas ewentualnych odwiertów upewnić się czy w pobliżu nie znajdują się przewody instalacji elektrycznej, przewody hydrauliczne lub przewody paliwowe.**
- Wszystkie ubytki powłoki lakierniczej zabezpieczyć przed korozją.
- Należy wyjąć ewentualne plastikowe zaślepki w punktach przyspawanych nakrętek.
- Stosować nakrętki oraz śruby gatunkowe dostarczone w komplecie.
- Utrzymywać kulę w czystości, oraz pamiętać o regularnym jej smarowaniu.
- Hak holowniczy zarejestrować w stacji diagnostycznej.

Zastosowanie się do powyższych wskazań gwarantuje Państwu bezpieczeństwo, niezawodność i sprawność naszego wyrobu przez cały okres jego użytkowania.

## SF ASENNUSOHJEET

- Irrota takavaloyksiköt.
- Irrota alapuolen keskikohdasta muovipeitelevy.
- Irrota puskuri (Ks. kuva 1).
- Irrota puskurin sisäosat. Tätä ei enää tarvita.
- Kiinnitä vetokoukku takaseinään alkuperäisillä muttereilla (sekä puskurin kannatin).
- Kiristä kaikki pultit ja mutterit piirroksen mukaisesti.
- Ripusta pakoputki pakoputken kannattimeen.
- Sahaa merkitty osa irti kuvan 2 mukaisesti.
- Kiinnitä takavalot ja puskuri.
- Sahaa irti osa peitelevystä kuvan 3 osoittamalla tavalla.
- kiinnitä alapuolen keskikohtaan muovipeitelevy.

**Ajoneuvon osien purkamis- ja asennusohjeet, ks. työpaikalla käytetty käsikirja.**

**Asennus- ja kiinnitysohjeet, ks. piirros.**

**TÄRKEÄÄ:**

- \* "Ajoneuvoa" koskevasta mahdollisesta tarpeellisesta sovellutuksesta/sovellutuksista on kysyttävä neuvoa jälleenmyyjältä.
- \* Mikäli kiinnityskohdissa on bitumi- tai tärinänestokerros, se on poistettava.
- \* Auton vetämää sallittua enimmäiskuormitusta on tiedusteltava jälleenmyyjältä.
- \* **Porattaessa on huolehdittava siitä, että ei jouduta kosketuksiin sähkö-, jarru- tai polttoainejohtojen kanssa.**
- \* Poista, "mikäli olemassa", pistehitsausmuttereiden muovisuojukset.
- \* Nämä asennusohjeet on asennuksen jälkeen säilytettävä yhdessä ajoneuvoa koskevien papereiden kanssa.

## CZ POKYNY K MONTÁŽI

- Odstraňte jednotky zadních světel.

© 470870MN/07-05-2015/7

- Odstraňte/Přípevněte plastovou krycí destičku uprostřed a zespod.
- Odstraňte nárazník (Viz schéma 1).
- Odstraňte vnitřní úchyty nárazníku. Nebude ho třeba.
- Přípevněte původními šrouby tažnou tyč k panelu zadní stěny (včetně vzpěru nárazníku).
- Utáhněte všechny matice a šrouby kroutivou silou uvedenou ve výkrese.
- Zavěste výfuk do výfukové svorky.
- Vyřízněte označenou část podle obrázku 2.
- Přípevněte zadní světla a nárazník.
- Odřízněte část krycí destičky dle schématu 3.
- Odstraňte/Přípevněte plastovou krycí destičku uprostřed a zespod.

**Před demontáží a montáží částí vozidla konzultujte montážní příručku.**

**Montážní pokyny a metoda přípevnění dle náčrtu.**

**Před montáží vyměnitelného systému tažné koule konzultujte montážní manuál.**

**DŮLEŽITÉ**

- \* Pokud je potřeba provést na voze úpravy, obraťte se na svého prodejce.
- \* Pokud je místo montáže opatřeno asfaltovým nátěrem nebo vrstvou nátěru snižující hluk, odstraňte je.
- \* Pro informaci o maximálním nákladu povoleném k tažení se obraťte na svého prodejce.
- \* **Při vrtání dbejte zvýšené pozornosti, zejména co se týče elektrických, brzdových a palivových kontaktů.**
- \* Pokud jsou na maticích bodového svařování plastová víčka, odstraňte je.
- \* Po montáži uschovejte tento manuál k ostatním dokladům vozidla.

## H SZERELÉSI ÚTMUTATÓ.

- Távolítsa el a hátsó világítóttesteket.
- Távolítsa el a mianyag fedlapot az alsó rész közepére.

- Távolítsa el az ütközőCET (Lásd az ábrát 1).
- Távolítsa el az ütközőCE belsőCE csCEidomait. A továbbiakban már nem lesz szüksége rá(juk).
- Illessze a vontatórudat a hátsó panelre az eredeti anyacsavarok segítségével (az ütköző támasztékot együtt).
- Szorítsa be az összes anyát és csavart a rajzon feltüntetett csavarónyomatékig.
- Függeszse a kipufogót a kipufogógumira.
- Fűrészszel vágja ki a jelzett részt a 2 ábrának megfelelően.
- Helyezze szét a hátsó lámpákat és az ütközőCET.
- Firészseljen ki egy darabot a fedCElapból a 3. ábrán feltüntetett módon.
- Helyezze fel a mianyag fedlapot az alsó rész közepére.

**A szétszerelés és a jármű alkatrészek összeillesztése érdekében, lásd a munkahelyi kézikönyvet.**

**Az összeillesztési utasítás és a csatlakozási eljárás érdekében, lásd a rajzot.**

**FONTOS**

- \* Amennyiben a gépkocsin módosításra van szükség, kérjünk felvilágosítást kereskedőCEnktCEl.
- \* Amennyiben a csatlakozási pontok bitumennel, vagy zajcsökkentőCE anyaggal van bevonva, ezeket távolítsuk el.
- \* A jármű által maximálisan vontatható megengedett teher mértékérCEl tájékozódjunk kereskedőCEnknél.
- \* **Fúrás során ügyeljünk arra, hogy elkerüljük az elektromos, a fém- és az üzemanyag-vezetékeket.**
- \* Amennyiben ponthegesztéssel rögzített anyákkal találkozunk, vegyük le a róluk a mianyag sapkát.
- \* A felszerelés után az útmutatót CEizzük a gépjármű papírjaival együtt.

## RUS РУКОВОДСТВО ДЛЯ МОНТАЖА

- Снять оба блока задних фар.
- Снять пластмассовую закрывающую пластину снизу в середине.
- Снять бампер (См. рисунок 1).

© 470870MN/07-05-2015/8